

# Link 300

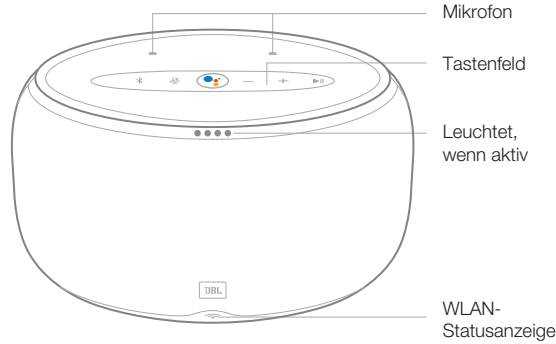

## Produkttour

### Vorderseite



### Rückseite

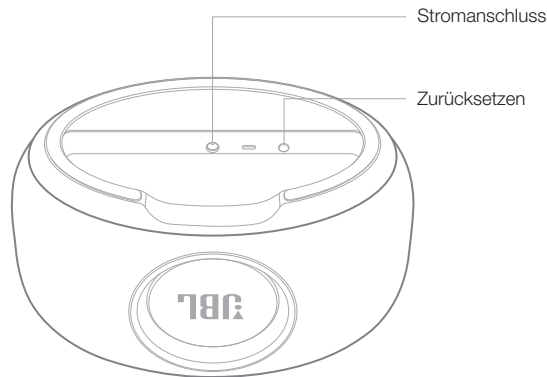

### Oberseite

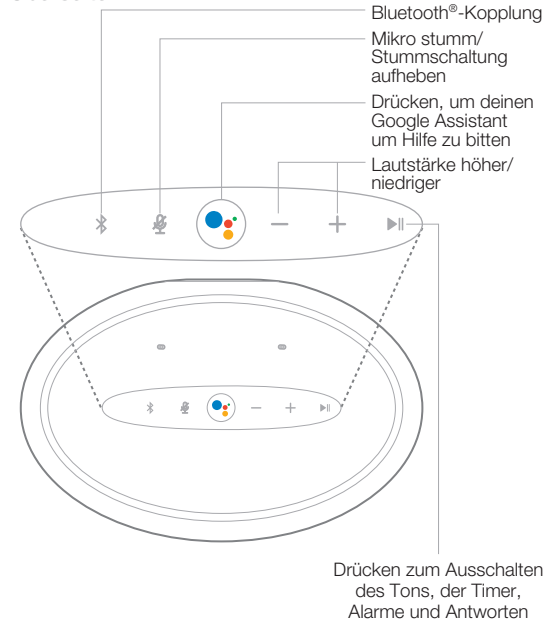

### Netzadapter

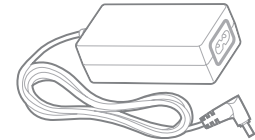

### Regionales Netzkabel (je nach Land)

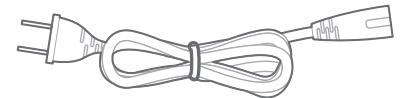

## Erste Schritte

1.

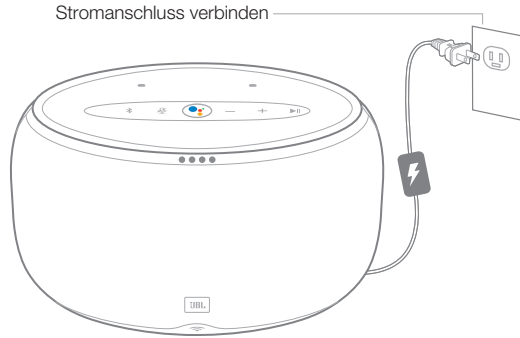

2.

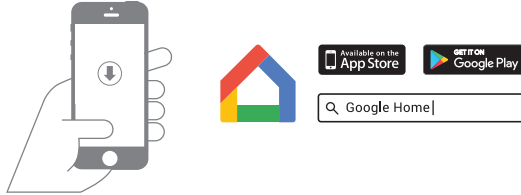

Kostenlose **Google Home App** auf das Smartphone oder Tablet herunterladen und starten. Richte deinen JBL Link 300 in der **Google Home App** ein.

## Technische Daten

- Schallgeber: 1 x 89mm woofer, 1 x 20mm Hochtöner
- Ausgangsleistung: 2 x 25W
- Frequenzgang: 55Hz-22KHz (-6dB)
- Rauschabstand: >80dB
- Netzteil: 19VDC, 3.0A
- WLAN-Netzwerk: 802.11b/g/n/ac (2.4GHz/5GHz)
- Energieverbrauch im Ruhezustand: <3,0 W
- Bluetooth-Version: 4.2
- Bluetooth-Übertragungsfrequenzbereich: 2402 – 2480MHz
- Bluetooth-Übertragungsleistung: < 5 dBm
- Bluetooth-Übertragungsmodulation: GFSK,  $\pi/4$ -DQPSK, 8-DPSK
- 5G WLAN-Übertragungsfrequenzbereich: 5.150~5.350GHz, 5.470~5.725GHz, 5.725~5.825GHz
- 5G WLAN-Übertragungsleistung: <20dBm (EIRP)
- 5G WLAN-Modulation: OFDM, BPSK, QPSK, 16QAM, 64QAM, 256QAM
- Kompatibilität mit dem 5G-WLAN-Netz: IEEE 802.11 n/ac
- 2,4G WLAN-Übertragungsfrequenzbereich: 2412 – 2472MHz (2,4 GHz ISM-Band, USA 11 Kanäle, Europa und andere 13 Kanäle)
- 2,4G WLAN-Übertragungsleistung: <20dBm (EIRP)
- 2,4G WLAN-Modulation: OFDM, DSSS, DBPSK, DQPSK, CCK, 16QAM, 64QAM
- Kompatibilität mit dem 2,4G-WLAN-Netz: IEEE 802.11b/g/n/ac
- Unterstützte Audio-Formate: HE-AAC, LC-AAC, MP3, Vorbis, WAV (LPCM), FLAC, Opus
- Abmessungen (W x H x D): 236 x 134 x 154 mm
- Gewicht: 1.7 kg

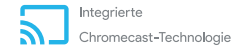

Google, Google Play, Chromecast, Chromecast built-in, Google Home und andere zugehörige Marken und Logos sind Marken von Google Inc.

Chromecast Built-In erfordert möglicherweise ein Abonnement.

\* Erfordert ein kompatibles Gerät. Google Assistant benötigt eine Internetverbindung. Verfügbarkeit und Leistung einzelner Anwendungen und Funktionen sind abhängig vom Service, der Hardware und der Netzwerkverbindung. In einzelnen Regionen kann die Verfügbarkeit eingeschränkt sein. Möglicherweise ist ein Abonnement erforderlich und es können zusätzliche allgemeine Geschäftsbedingungen gelten und Gebühren anfallen.

Die Wortmarke Bluetooth® und ihre Logos sind eingetragene Marken von Bluetooth SIG, Inc. Jegliche Nutzung dieser Marken durch HARMAN International Industries, Incorporated erfolgt in Lizenz. Andere Marken oder Handelsbezeichnungen sind im Besitz der jeweiligen Eigentümer.

Das „Wi-Fi CERTIFIED“-Logo ist ein Prüfzeichen der Wi-Fi Alliance.

Dieses Gerät entspricht den in FCC/IC RSS-102 festgelegten Strahlungsaussetzungsgrenzen für unkontrollierte Umgebungen. Dieses Gerät muss mit einem Mindestabstand von 20 cm zwischen Sender und Ihrem Körper installiert und betrieben werden.

Diese Ausstattung ist in folgenden Ländern eingeschränkt DE (Deutschland).